



DAIKIN ROOM AIR CONDITIONER

MANUEL D'UTILISATION



MODÈLES

- FTXB20C2V1B
- FTXB25C2V1B
- FTXB35C2V1B

TABLE DES MATIÈRES

À LIRE AVANT UTILISATION

Précautions de sécurité	2
Noms des composants	4
Préparation avant utilisation	7

FONCTIONNEMENT

Modes AUTO · DÉSHUMIDIFICATION · RAFRAÎCHISSEMENT · CHALEUR · VENTILATEUR	9
Réglage du sens du flux d'air	11
Mode COURANT D'AIR CONFORTABLE	13
Mode PUISSANT	14
Mode ÉCONO	15
Mode MINUTERIE D'ARRÊT	16
Mode MINUTERIE DE MARCHE	17

ENTRETIEN

Entretien et nettoyage	18
------------------------------	----

DÉPANNAGE

Dépannage	22
-----------------	----

Précautions de sécurité

- Conservez le présent manuel dans un lieu où l'utilisateur peut facilement le trouver.
 - Lisez attentivement le présent manuel avant de faire démarrer l'unité.
 - Pour des raisons de sécurité, l'utilisateur doit lire attentivement les mises en garde suivantes.
 - Ce manuel classe les consignes de sécurité en deux catégories: AVERTISSEMENT et ATTENTION.
- Veillez à respecter toutes les précautions suivantes: elles sont toutes importantes pour garantir votre sécurité.
- Le texte anglais correspond aux instructions d'origine. Les autres langues sont les traductions des instructions d'origine.

AVERTISSEMENT

Si vous ne respectez pas ces instructions à la lettre, il est possible que l'unité entraîne des dommages matériels, des blessures, voire la mort.

ATTENTION

Si vous ne respectez pas ces instructions à la lettre, il est possible que l'unité entraîne des dommages matériels ou des blessures de catégorie mineure ou modérée.



Ne jamais faire.



Veillez à mettre le climatiseur à la terre.



Ne touchez jamais le climatiseur (télécommande incluse) avec les mains mouillées.



Veillez à respecter les instructions.



Le climatiseur (télécommande incluse) ne doit jamais être mouillé.

AVERTISSEMENT

- Pour éviter les incendies, les explosions et les blessures, n'utilisez pas l'unité lorsque des gaz nocifs (inflammables ou corrosifs, par exemple) sont détectés à proximité de l'unité.
- Il n'est pas recommandé d'exposer le corps humain au débit d'air pendant une période prolongée.
- Ne placez pas les doigts, des tiges ou d'autres objets dans l'entrée ou la sortie d'air. Cela risque de provoquer des blessures, étant donné que le ventilateur tourne à grande vitesse.
- Ne tentez pas de réparer, de déplacer, de modifier ou de réinstaller le climatiseur. Des travaux effectués de manière incorrecte entraîneront des décharges électriques, des incendies, etc.
- Si vous souhaitez effectuer des travaux de réparation et de réinstallation, contactez votre revendeur Daikin pour obtenir des conseils et des informations.

- Le réfrigérant utilisé dans le climatiseur est sûr. Les fuites sont peu probables. Cependant, si, pour quelque raison que ce soit, du réfrigérant devait fuir dans la pièce, veillez à ce qu'il n'entre pas en contact avec les flammes de chauffages au gaz, de chauffages au kérosène ou de cuisinières au gaz, par exemple.
- Un rafraîchissement (chauffage) incorrect du climatiseur peut indiquer une fuite de réfrigérant, vous devez alors contacter votre revendeur.



Lors de l'exécution de travaux de réparation avec ajout de réfrigérant, vérifiez la nature des travaux avec notre personnel d'entretien.

- Ne tentez pas d'installer le climatiseur. Des travaux effectués de manière incorrecte entraîneront des fuites d'eau, des décharges électriques ou un incendie. Contactez le revendeur ou un technicien qualifié pour procéder à l'installation.
- Pour éviter les décharges électriques, les incendies et les blessures, si vous détectez des anomalies, telles que des odeurs ou des flammes, arrêtez l'unité et désactivez le disjoncteur. Contactez ensuite votre revendeur pour obtenir des instructions.
- Selon l'environnement, un disjoncteur de protection contre les fuites à la terre doit être installé. L'absence de disjoncteur de protection contre les fuites à la terre peut entraîner des décharges électriques ou un incendie.

- Le climatiseur doit être mis à la terre. Une mise à la terre incomplète peut provoquer des décharges électriques. Ne connectez pas le câble de mise à la terre aux tuyauteries de gaz ou d'eau, à un paratonnerre ou à un fil de mise à la terre de téléphone.



ATTENTION

- Afin d'éviter toute détérioration de la qualité, n'utilisez pas l'unité pour refroidir des instruments de précision, de l'alimentation, des plantes, des animaux ou des œuvres d'art.
- Ne jamais exposer directement de jeunes enfants, des plantes ou des animaux au débit d'air.



- Ne placez pas d'appareils qui produisent une flamme nue à des endroits exposés au débit d'air de l'unité ou sous l'unité intérieure. La chaleur peut provoquer la combustion incomplète ou la déformation de l'unité.
- Ne bloquez pas les entrées ou les sorties d'air. Un écoulement d'air diminué peut entraîner une performance insuffisante ou des problèmes.
- Ne vous tenez pas debout ou assis sur l'unité extérieure. Pour éviter toute blessure, ne placez aucun objet sur l'unité et ne retirez pas la protection du ventilateur.
- Ne placez aucun objet qui doit être conservé à l'abri de l'humidité sous l'unité intérieure ou extérieure. L'humidité présente dans l'air peut parfois former de la condensation et des gouttes.
- Après une longue utilisation, vérifiez le support de l'unité et les fixations pour vous assurer qu'ils ne sont pas endommagés.
- Ne touchez pas à l'entrée d'air et aux ailettes en aluminium de l'unité extérieure. Vous risquez de vous blesser.
- L'appareil n'est pas conçu pour être utilisé par des jeunes enfants ou des personnes infirmes non surveillés.
- Les jeunes enfants doivent être surveillés pour s'assurer qu'ils ne jouent pas avec l'appareil.
- Cet appareil est conçu pour être utilisé par des utilisateurs expérimentés ou formés, dans des ateliers, dans l'industrie légère et dans les exploitations agricoles, ou par des non spécialistes, dans un cadre commercial ou domestique.
- Le niveau de pression acoustique est inférieur à 70 dB(A).

- Pour éviter tout manque d'oxygène, ventilez suffisamment la pièce si un appareil équipé d'un brûleur est utilisé avec le climatiseur.
- Avant de procéder au nettoyage, veillez à arrêter l'unité, désactiver le disjoncteur ou débrancher le cordon d'alimentation.
- Ne raccordez pas le climatiseur à une alimentation autre que celle indiquée. Cela peut provoquer des anomalies de fonctionnement ou un incendie.
- Placez le flexible de purge de sorte à garantir une vidange régulière. Une vidange incomplète peut mouiller le bâtiment, les meubles, etc.
- Ne placez pas d'objets à proximité directe de l'unité extérieure et ne laissez pas les feuilles ou d'autres débris s'accumuler autour de l'unité.
Les feuilles constituent un foyer pour les petits animaux qui peuvent ensuite pénétrer dans l'unité. Une fois entrés, ces animaux peuvent provoquer des dysfonctionnements, de la fumée ou un incendie lorsqu'ils entrent en contact avec des pièces électriques.



- N'utilisez pas le climatiseur avec les mains mouillées.



- Ne nettoyez pas l'unité intérieure avec une quantité importante d'eau, utilisez uniquement un chiffon légèrement humide.
- Ne placez pas des objets tels que des récipients d'eau ou autres sur l'unité. L'eau peut s'infiltrer dans l'unité et endommager les isolations électriques, ce qui entraînera une décharge électrique.



Site d'installation.

- Consultez le revendeur pour installer le climatiseur dans les environnements suivants:
 - lieux dont l'environnement est huileux ou exposés à la vapeur ou à la suie
 - environnements salés tels que les zones côtières
 - lieux exposés au sulfure, tels que les sources chaudes
 - lieux où la neige peut obstruer l'unité extérieure
- Le drainage de l'unité extérieure doit être effectué dans un lieu bien drainé.

Pensez à la gêne que le bruit peut occasionner pour vos voisins.

- Sélectionnez un lieu comme indiqué ci-dessous pour l'installation:
 - un lieu suffisamment solide pour soutenir le poids de l'unité et qui n'accroisse pas les bruits ou les vibrations générés par le fonctionnement
 - un lieu où l'air évacué par l'unité extérieure ou les bruits générés par le fonctionnement ne gêneront pas vos voisins

Travaux électriques.

- Pour l'alimentation électrique, veillez à utiliser un circuit d'alimentation distinct, spécifique au climatiseur.

Déplacement du système.

- Le déplacement du climatiseur nécessite des connaissances et des compétences spécifiques. Veuillez contacter le revendeur s'il est nécessaire de déplacer le climatiseur.

Noms des composants

■ Unité intérieure

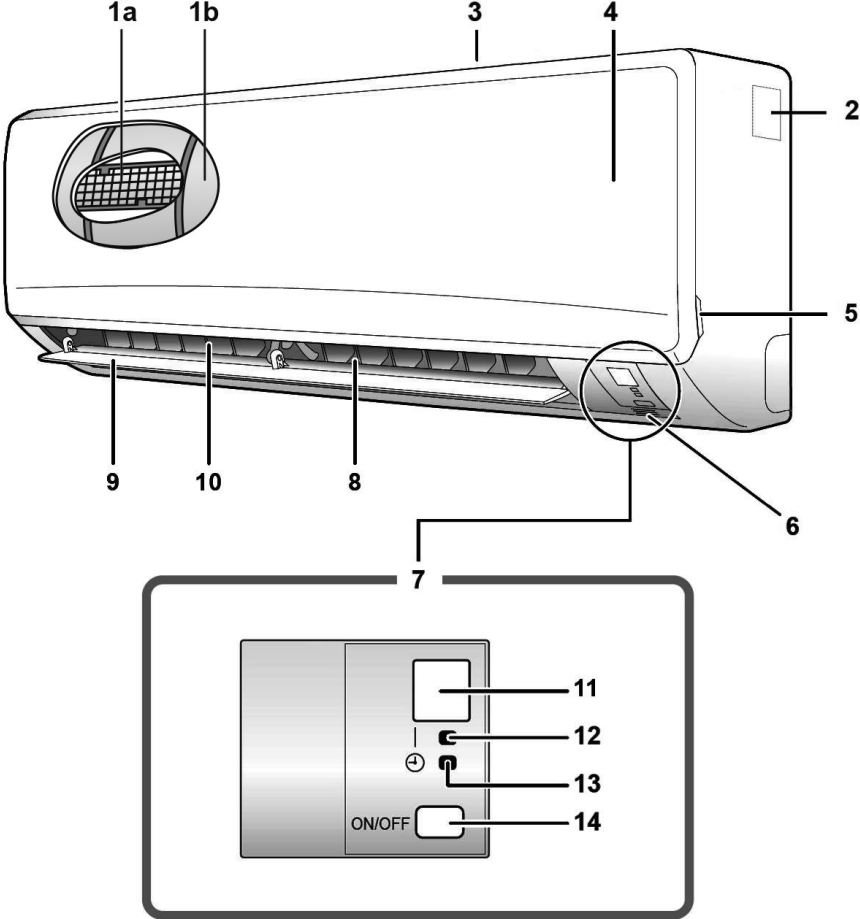

■ Unité extérieure

- L'aspect de l'unité extérieure peut varier d'un modèle à l'autre.

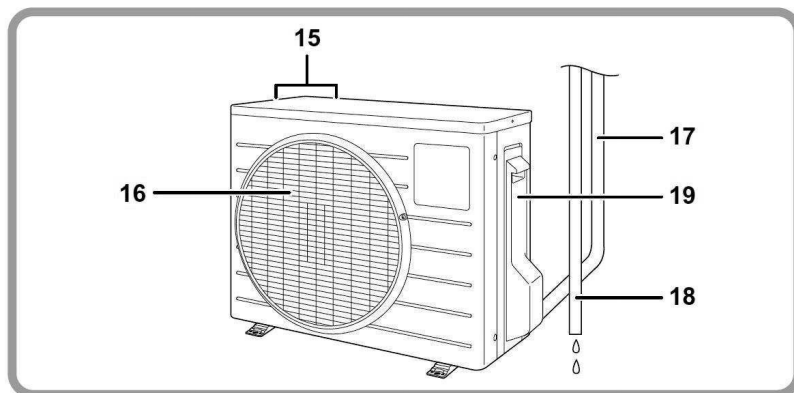

■ Unité intérieure

- 1a. Filtre à air
- 1b. Filtre purificateur d'air photocatalytique à l'apatite et au titane:
 - Ces filtres sont fixés à l'intérieur des filtres à air.
2. Plaque signalétique du modèle
3. Entrée d'air
4. Panneau avant
5. Languette du panneau
6. Capteur de température intérieure:
 - Il détecte la température de l'air autour de l'unité.
7. Écran
8. Sortie d'air
9. Volet (lame horizontale): (page 11)
10. Volets (lames verticales):
 - Les volets sont situés à l'intérieur de la sortie d'air. (page 12)

11. Récepteur de signal:

- Il reçoit le signal de la télécommande.
- Un bip sonore est émis lorsque l'unité reçoit un signal.
 - Début du fonctionnement....deux bips sonores
 - Modification des réglages ...un court bip
 - Arrêt du fonctionnement.....un long bip

12. Témoin FONCTIONNEMENT (Vert)

13. Témoin MINUTERIE (jaune): (page 16)

14. Interrupteur MARCHÉ/ARRÊT de l'unité intérieure:

- Appuyez une fois sur cet interrupteur pour démarrer le fonctionnement.
- Appuyez une nouvelle fois pour l'arrêter.
- Reportez-vous au tableau suivant pour le mode de fonctionnement.

Mode	Réglage de la température	Débit d'air
AUTO	25°C	AUTO

- Cet interrupteur est utile en l'absence de télécommande.

■ Unité extérieure

15. Entrée d'air (arrière et latérale)
16. Sortie d'air
17. Tuyauteries de réfrigérant et câblage de raccordement entre les unités
18. Tuyau d'évacuation
19. Borne de terre:
 - Elle est située à l'intérieur de ce couvercle.

Noms des composants

■ Télécommande

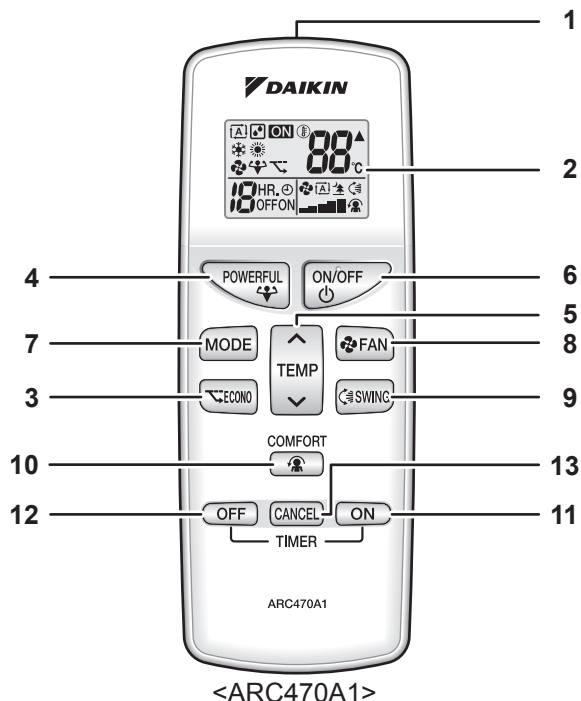

1. Émetteur de signal:

- Il envoie des signaux à l'unité intérieure.

2. Écran (à cristaux liquides):

- Il affiche les réglages définis.
(Dans cette illustration, l'affichage de chaque section est présenté à des fins explicatives.)

3. Touche ÉCONO:

Mode ÉCONO (page 15)

4. Touche PUISSANT:

Mode PUISSANT (page 14)

5. Touche de réglage de la TEMPÉRATURE:

- Elles permettent de modifier le réglage de la température.

6. Touche MARCHÉ/ARRÊT:

- Appuyez une fois sur cette touche pour démarrer le fonctionnement.
- Appuyez une nouvelle fois pour l'arrêter.

7. Touche de sélection MODE:

- Elle permet de sélectionner le mode de fonctionnement.
(AUTO/DÉSHUMIDIFICATION/
RAFRAÎCHISSEMENT/CHALEUR/
VENTILATEUR) (page 9)

8. Touche de réglage VENTILATEUR:

- Elle permet de sélectionner le débit d'air.

9. Touche OSCILLATION:

- Réglage du sens du flux d'air. (page 11)

10. Touche COURANT D'AIR CONFORTABLE:

Mode COURANT D'AIR CONFORTABLE
(page 13)

11. Touche MINUTERIE DE MARCHÉ:

(page 17)

12. Touche MINUTERIE D'ARRÊT:

(page 16)

13. Touche ANNULATION DE MINUTERIE:

- Elle permet d'annuler le réglage de la minuterie.

Préparation avant utilisation

■ Insertion des piles

1. Retirez le couvercle arrière en le faisant glisser, puis en le soulevant légèrement.
2. Placez deux piles sèches AAA LR03 (alcalines).
3. Remettez le couvercle en place.

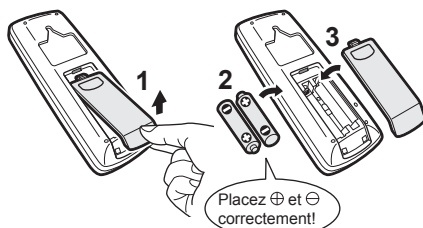

■ Utilisation de la télécommande

- Pour utiliser la télécommande, pointez l'émetteur vers l'unité intérieure. En cas d'obstacle entre l'unité et la télécommande (des rideaux, par exemple), l'unité ne fonctionne pas.
- Ne faites pas tomber la télécommande. Ne la mouillez pas.
- La distance maximale de communication est d'environ 7 mètres.

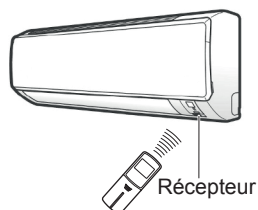

■ Fixation du support de la télécommande sur le mur

1. Sélectionnez un emplacement à partir duquel les signaux atteignent l'unité.
2. Fixez le support sur un mur, un pilier ou un point similaire avec les vis à fournir.
3. Placez la télécommande sur son support.

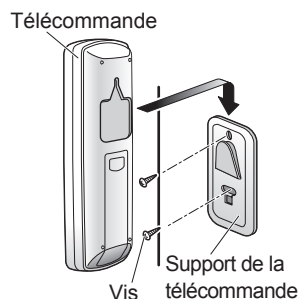

REMARQUE

■ Remarques relatives aux piles

- Lors du remplacement des piles, utilisez des piles de même type et remplacez les deux piles en même temps.
- Retirez les piles si vous n'utilisez pas le système pendant une période de temps prolongée.
- Les piles durent environ 1 an. Si la luminosité de l'écran de la télécommande commence à décliner et si les performances de réception se dégradent en l'espace d'un an, remplacez les deux piles par de nouvelles piles AAA.LR03 (alcalines).
- Les piles fournies sont destinées à l'utilisation initiale du système.
La durée d'utilisation des piles peut être plus courte selon la date de fabrication du climatiseur.

■ Remarques relatives à la télécommande

- N'exposez jamais la télécommande à la lumière directe du soleil.
- La présence de poussière sur le récepteur ou l'émetteur de signaux peut réduire la sensibilité. Essuyez la poussière à l'aide d'un chiffon doux.
- Il est possible que la communication des signaux soit désactivée si une lampe fluorescente de type à démarreur électronique (lampe à inverseur, par exemple) se trouve dans la pièce. Contactez le magasin si tel est le cas.
- Si les signaux de la télécommande actionnent un autre appareil, déplacez l'appareil en question ou contactez le magasin.

Préparation avant utilisation

■ Activation du disjoncteur

- Une fois l'unité sous tension, le volet de l'unité intérieure s'ouvre et se ferme une fois pour définir la position de référence.

REMARQUE

■ Conseils pour réaliser des économies d'énergie

- Veiller à ne pas trop rafraîchir (chauffer) la pièce. Un réglage de température modéré permet d'économiser l'énergie.
- Couvrez les fenêtres à l'aide d'un store ou de rideaux. Le fait d'empêcher la lumière du soleil et l'air extérieur de rentrer amplifie l'effet de rafraîchissement (chauffage).
- Les filtres à air obstrués entraînent un fonctionnement inefficace et des pertes d'énergie. Nettoyez les filtres toutes les 2 semaines environ.

Réglage de température recommandé

Pour le rafraîchissement: 26 – 28°C
Pour le chauffage: 20 – 24°C

■ Remarque

- Le climatiseur consomme toujours 15 à 35 W d'électricité, même lorsqu'il ne fonctionne pas.
- Si vous ne comptez pas utiliser le climatiseur pendant une période de temps prolongée, au printemps ou en automne, par exemple, désactivez le disjoncteur.
- Utilisez le climatiseur dans les conditions suivantes.

Mode	Conditions de fonctionnement	Si vous continuez à utiliser le climatiseur en dehors de cette plage
RAFRAÎCHISSEMENT	Température extérieure: -10 – 46°C Température intérieure: 18 – 32°C Humidité intérieure: 80% maximum	<ul style="list-style-type: none">• Il est possible qu'un dispositif de sécurité soit actionné pour arrêter le fonctionnement.• De la condensation peut se former sur l'unité intérieure et goutter.
CHALEUR	Température extérieure: -15 – 24°C Température intérieure: 10 – 30°C	<ul style="list-style-type: none">• Il est possible qu'un dispositif de sécurité soit actionné pour arrêter le fonctionnement.
DÉSHUMIDIFICATION	Température extérieure: -10 – 46°C Température intérieure: 18 – 32°C Humidité intérieure: 80% maximum	<ul style="list-style-type: none">• Il est possible qu'un dispositif de sécurité soit actionné pour arrêter le fonctionnement.• De la condensation peut se former sur l'unité intérieure et goutter.

- Le fonctionnement en dehors de cette plage d'humidité ou de températures peut entraîner la désactivation du système par un dispositif de sécurité.

Modes AUTO · DÉSHUMIDIFICATION · RAFRAÎCHISSEMENT · CHALEUR · VENTILATEUR

Le climatiseur fonctionne selon le mode de votre choix.
À compter de la fois suivante, le même mode de fonctionnement sera activé.



■ Démarrage du fonctionnement

1. Appuyez sur **MODE** et sélectionnez un mode de fonctionnement.

- Chaque pression sur la touche modifie le réglage du mode selon une séquence définie.

: AUTO : CHALEUR
 : DÉSHUMIDIFICATION : VENTILATEUR
 : RAFRAÎCHISSEMENT



2. Appuyez sur **ON/OFF**.

- "ON" s'affiche sur l'écran à cristaux liquides.
- Le témoin de FONCTIONNEMENT s'allume.



■ Arrêt du fonctionnement

3. Appuyez de nouveau sur **ON/OFF**.

- "ON" disparaît de l'écran à cristaux liquides.
- Le témoin de FONCTIONNEMENT s'éteint.

■ Modification du réglage de la température

4. Appuyez sur **TEMP**.

Mode AUTO, RAFRAÎCHISSEMENT ou CHALEUR	Mode DÉSHUMIDIFICATION ou VENTILATEUR
Appuyez sur pour augmenter la température et sur pour la réduire.	Le réglage de la température ne peut être modifié.
Sélectionnez la température souhaitée.	

Modes AUTO · DÉSHUMIDIFICATION · RAFRAÎCHISSEMENT · CHALEUR · VENTILATEUR

■ Réglage du débit d'air

5. Appuyez sur .

Mode AUTO, RAFRAÎCHISSEMENT, CHALEUR ou VENTILATEUR	Mode DÉSHUMIDIFICATION
5 réglages sont disponibles pour le débit d'air: de "■" à "■", ainsi que "[A]" et "▲". 	Le réglage du débit d'air ne peut être modifié.

- Fonctionnement silencieux de l'unité intérieure
Lorsque le débit d'air est réglé sur "▲", l'unité intérieure est plus silencieuse.
Utilisez ce mode pour réduire le bruit.

REMARQUE

■ Remarques relatives au mode CHALEUR

- Ce climatiseur chauffe la pièce en ramenant la chaleur de l'air extérieur à l'intérieur, la capacité de chauffage diminue lorsque les températures extérieures sont faibles. Si le chauffage est insuffisant, nous vous recommandons d'associer un autre appareil de chauffage au climatiseur.
- Le système de pompe à chaleur chauffe la pièce en faisant circuler l'air chaud dans toutes les parties de la pièce. Une fois le mode CHALEUR démarré, cela prend du temps avant que la pièce se réchauffe.
- En mode CHALEUR, il est possible que du givre se forme sur l'unité extérieure et réduise la capacité de chauffage. Le système passe alors en mode de dégivrage pour ôter le givre.
- En mode de dégivrage, l'unité intérieure n'émet pas d'air chaud.
- Un cliquetis peut être audible lors du dégivrage, cela ne signifie cependant pas que le climatiseur présente des problèmes.

■ Remarque relative au mode RAFRAÎCHISSEMENT

- Ce climatiseur rafraîchit la pièce en évacuant la chaleur de la pièce vers l'extérieur. Il est donc possible que les performances de rafraîchissement du climatiseur soient moindres lorsque la température extérieure est élevée.

■ Remarque relative au mode DÉSHUMIDIFICATION

- La puce informatique s'efforce de supprimer l'humidité présente dans la pièce tout en maintenant la température autant que possible. Elle contrôle automatiquement la température et le débit d'air, le réglage manuel de ces fonctions n'est donc pas disponible.

■ Remarques relatives au mode AUTO

- En mode AUTO, le système sélectionne un mode de fonctionnement adapté (RAFRAÎCHISSEMENT ou CHALEUR) en fonction de la température de la pièce et de la température extérieure et démarre le fonctionnement.
- Le système sélectionne automatiquement un nouveau réglage à intervalles réguliers de manière à ce que la température de la pièce atteigne le niveau défini par l'utilisateur.

■ Remarque relative au mode VENTILATEUR

- Ce mode concerne uniquement le ventilateur.

■ Remarque relative au réglage du débit d'air

- L'effet de rafraîchissement (chauffage) est limité lorsque le débit d'air est réduit.

Réglage du sens du flux d'air

Vous pouvez régler le sens du flux d'air pour plus de confort.

■ Démarrage de l'oscillation automatique

Flux d'air vers le haut et vers le bas

Appuyez sur .

- "❄️" s'affiche sur l'écran à cristaux liquides.
- Le volet (lame horizontale) commence à osciller.

■ Réglage du volet sur la position souhaitée

- Cette fonction est disponible lorsque le volet est en mode d'oscillation automatique.

Appuyez sur  une fois que le volet a atteint la position souhaitée.

- Les volets s'immobilisent.
- "❄️" disparaît de l'écran à cristaux liquides.



Réglage du sens du flux d'air

■ Réglage des volets (lames verticales)

Maintenez le bouton enfoncé et déplacez les volets. (Vous trouverez un bouton sur les lames de gauche et de droite.)

- Si l'unité est installée dans le coin d'une pièce, les volets ne doivent pas être orientés en direction du mur. S'ils sont orientés face au mur, le mur bloquera le vent, ce qui entraînera une perte d'efficacité du rafraîchissement (ou du chauffage).

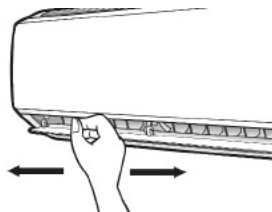

⚠ ATTENTION

- Utilisez toujours la télécommande pour régler l'inclinaison du volet. Si vous tentez de déplacer les volets de force à la main lors de l'oscillation, vous risquez de casser le mécanisme.
- Faites attention lors du réglage des volets. Le ventilateur tourne à grande vitesse au niveau de la sortie d'air.

REMARQUE

■ Remarques relatives à l'inclinaison du volet

- La plage d'oscillation des volets varie en fonction du mode. (Reportez-vous à la figure.)
- Si le climatiseur est en mode CHALEUR ou DÉSHUMIDIFICATION alors que le volet est maintenu en position vers le bas, le volet cesse automatiquement de fonctionner au bout d'une heure environ pour éviter la condensation.

En mode DÉSHUMIDIFICATION ou RAFFRAÎCHISSEMENT

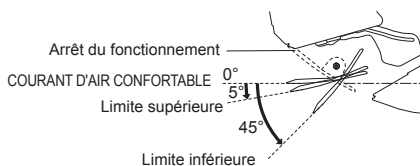

En mode CHALEUR

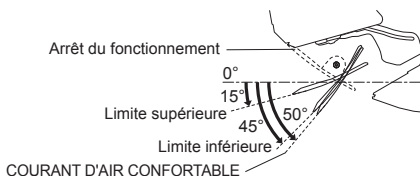

En mode VENTILATEUR

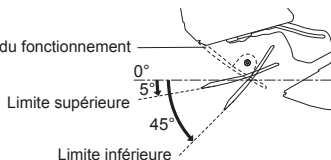

Mode COURANT D'AIR CONFORTABLE

Le flux d'air est orienté vers le haut en mode RAFRAÎCHISSEMENT et vers le bas en mode CHALEUR, ce qui génère un mouvement d'air confortable, sans contact direct avec les personnes.



■ Démarrage du mode COURANT D'AIR CONFORTABLE

1. Appuyez sur .

- La position du volet change afin que l'air ne soit pas directement soufflé sur les personnes présentes dans la pièce.
- "  " s'affiche sur l'écran à cristaux liquides.
- Le débit d'air est réglé sur Auto.

RAFRAÎCHISSEMENT/DÉSHUMIDIFICATION: le volet se relève.

CHALEUR: le volet s'abaisse.

■ Annulation du mode COURANT D'AIR CONFORTABLE

2. Appuyez de nouveau sur .

- Le volet est ramené dans la position mémorisée avant l'activation du mode COMFORT AIRFLOW.
- "  " disparaît de l'écran à cristaux liquides.

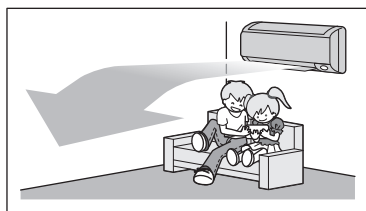

Mode RAFRAÎCHISSEMENT

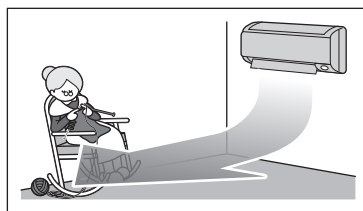

Mode CHALEUR

REMARQUE

■ Remarques relatives au mode COURANT D'AIR CONFORTABLE

- La position du volet change afin que l'air ne soit pas directement soufflé sur les personnes présentes dans la pièce.
- Il n'est pas possible d'utiliser simultanément les modes PUISSANT et COURANT D'AIR CONFORTABLE.
La priorité est donnée à la fonction dont la touche a été actionnée en dernier.
- Le débit d'air est réglé sur Auto. Si les orientations du flux d'air vers le haut et vers le bas sont sélectionnées, le mode COURANT D'AIR CONFORTABLE est annulé.

Mode PUISSANT

Le mode PUISSANT accélère l'effet de rafraîchissement (chauffage) quel que soit le mode de fonctionnement sélectionné. Vous pouvez bénéficier de la capacité maximale.



■ Démarrage du mode PUISSANT

1. Appuyez sur



- Le mode POWERFUL prendra fin dans 20 minutes. Le système fonctionnera ensuite de nouveau selon les réglages utilisés avant activation du mode PUISSANT.
- "❄️" s'affiche sur l'écran à cristaux liquides.

■ Annulation du mode PUISSANT

2. Appuyez de nouveau sur



- "❄️" disparaît de l'écran à cristaux liquides.

REMARQUE

■ Remarques relatives au mode PUISSANT

- Certaines fonctions ne sont pas disponibles en mode PUISSANT.
- Le mode PUISSANT ne peut être associé au mode ÉCONO ou COURANT D'AIR CONFORTABLE. La priorité est donnée à la fonction dont la touche a été actionnée en dernier.
- Le mode PUISSANT ne peut être activé que lorsque l'unité fonctionne.
- Le mode PUISSANT n'augmente pas la capacité du climatiseur si celui-ci est déjà en fonctionnement à un niveau maximal.
- **En modes RAFRAÎCHISSEMENT, CHALEUR et AUTO**
Pour bénéficier d'un effet de rafraîchissement (chauffage) maximal, la capacité de l'unité extérieure est augmentée et le débit d'air est réglé sur la valeur maximale. Les réglages de la température et du flux d'air ne peuvent être modifiés.
- **En mode DÉSHUMIDIFICATION**
Le réglage de la température est réduit de 2,5°C et le débit d'air augmente légèrement.
- **En mode VENTILATEUR**
Le débit d'air est réglé sur la valeur maximale.

Mode ÉCONO

Le mode ÉCONO est une fonction qui permet un fonctionnement efficace en limitant la consommation maximale d'électricité. Cette fonction est utile lorsqu'il faut veiller à ce que le disjoncteur ne se déclenche pas en raison de l'utilisation du produit parallèlement à d'autres appareils.



■ Démarrage du mode ÉCONO

1. Appuyez sur .

- "" s'affiche sur l'écran à cristaux liquides.

■ Annulation du mode ÉCONO

2. Appuyez de nouveau sur .

- "" disparaît de l'écran à cristaux liquides.

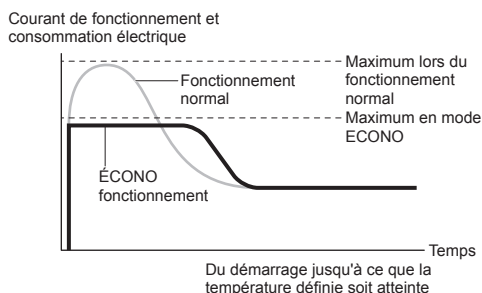

- Ce schéma est une représentation à des fins d'illustration uniquement.
- * Les valeurs maximales du courant de fonctionnement et de la consommation électrique du climatiseur en mode ÉCONO varient en fonction de l'unité extérieure raccordée.

REMARQUE

■ Remarques relatives au mode ÉCONO

- Le mode ÉCONO ne peut être activé que lorsque l'unité fonctionne.
- Le mode ÉCONO est une fonction qui permet le fonctionnement efficace en limitant la consommation électrique de l'unité extérieure (fréquence de fonctionnement).
- La fonction ÉCONO est disponible en mode AUTO, RAFRAÎCHISSEMENT, DÉSHUMIDIFICATION et CHALEUR.
- Il n'est pas possible d'utiliser simultanément les modes PUISSANT et ÉCONO. La priorité est donnée à la fonction dont la touche a été actionnée en dernier.
- Le mode ÉCONO ne permet pas de réduire la consommation électrique si celle-ci est déjà faible.

Mode MINUTERIE D'ARRÊT

Les fonctions de minuterie sont utiles pour activer ou désactiver automatiquement le climatiseur la nuit ou le matin. Vous pouvez également associer la MINUTERIE DE MARCHE et la MINUTERIE D'ARRÊT.



■ Fonctionnement de la MINUTERIE D'ARRÊT

1. Appuyez sur **OFF**.



"HR. OFF" s'affiche sur l'écran à cristaux liquides.

Chaque pression sur **OFF** augmente le réglage de 1 heure. La durée peut être réglée entre 1 et 9 heures.

- Le témoin de la MINUTERIE s'allume.



■ Annulation du fonctionnement de la MINUTERIE D'ARRÊT

2. Appuyez sur **CANCEL**.

- "HR. OFF" disparaît de l'écran à cristaux liquides.
- Le témoin de la minuterie s'éteint.

REMARQUE

■ Remarque relative au fonctionnement de la MINUTERIE

- Une fois la MINUTERIE DE MARCHE/ARRÊT réglée, le réglage de l'heure est mémorisé. La mémoire est effacée lorsque les piles de la télécommande sont remplacées.

■ Mode RÉGLAGE NOCTURNE

- Lorsque la minuterie d'arrêt est définie, le climatiseur ajuste automatiquement le réglage de la température (0,5°C de plus en mode RAFRAÎCHISSEMENT et 2,0°C de moins en mode CHALEUR) de manière à éviter tout rafraîchissement (chauffage) excessif afin que vous puissiez dormir dans les meilleures conditions.

Mode MINUTERIE DE MARCHÉ

■ Fonctionnement de la MINUTERIE DE MARCHÉ

1. Appuyez sur **ON**.

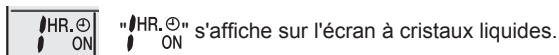

Chaque pression sur **ON** augmente le réglage de 1 heure.
La durée peut être réglée entre 1 et 12 heures.

- Le témoin de la MINUTERIE s'allume.

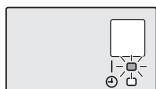

■ Annulation du fonctionnement de la MINUTERIE DE MARCHÉ

2. Appuyez sur **CANCEL**.

- "HR. ON" disparaît de l'écran à cristaux liquides.
- Le témoin de la minuterie s'éteint.

■ Association de la MINUTERIE DE MARCHÉ et de la MINUTERIE D'ARRÊT

- L'exemple ci-dessous indique comment associer les 2 minuteries.
- Les icônes "ON" et "OFF" s'affichent sur l'écran à cristaux liquides.



REMARQUE

■ Réglez de nouveau la minuterie dans les cas suivants:

- en cas de désactivation du disjoncteur
- en cas de panne d'électricité
- après le remplacement des piles de la télécommande

Entretien et nettoyage



ATTENTION

Avant de procéder au nettoyage, veillez à arrêter le fonctionnement et à désactiver le disjoncteur.

Unités

■ Unité intérieure et télécommande

1. Essuyez-les à l'aide d'un chiffon doux et sec.

■ Panneau avant

1. Ouvrez le panneau avant.

- Maintenez le panneau avant par les languettes des deux côtés et ouvrez-le.



2. Retirez le panneau avant.

- Faites glisser le panneau avant vers la gauche ou vers la droite et tirez-le vers vous. Cela déconnecte l'arbre du panneau avant d'un côté.
- Déconnectez l'arbre du panneau avant de l'autre côté de la même manière.

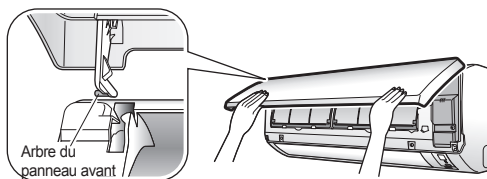

3. Nettoyez le panneau avant.

- Essuyez-le à l'aide d'un chiffon doux imbibé d'eau.
- Seul un produit détergent neutre peut être utilisé.
- Si vous nettoyez le panneau avec de l'eau, essuyez-le avec un chiffon doux et sec et faites-le ensuite sécher à l'ombre.

4. Fixez le panneau avant.

- Alignez les arbres situés sur la droite et la gauche du panneau avant sur les fentes, puis enfoncez-les complètement.
- Fermez doucement le panneau avant. (Appuyez des deux côtés et au centre du panneau.)

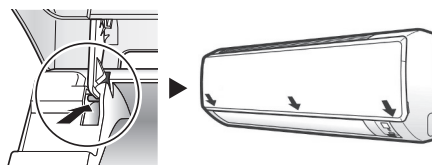

ATTENTION

- Ne touchez pas aux pièces en métal de l'unité intérieure. Vous risquez de vous blesser si vous touchez à ces pièces.
- Lors du retrait ou de la fixation du panneau avant, utilisez un escabeau stable et solide et faites très attention.
- Lors du retrait ou de la fixation du panneau avant, soutenez fermement le panneau de la main afin qu'il ne tombe pas.
- Pour le nettoyage, n'utilisez pas de l'eau chaude à plus de 40°C, de la benzine, de l'essence, du diluant ou d'autres huiles volatiles, de l'agent à polir, des balais-brosses ou autres objets durs.
- Après le nettoyage, veillez à ce que le panneau avant soit fermement fixé.

Entretien et nettoyage

Filtres

1. Retirez les filtres à air.

- Ouvrez le panneau avant.
- Poussez la languette située au centre de chaque filtre à air légèrement vers le haut, puis abaissez-la.

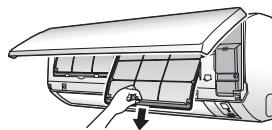

2. Retirez le filtre purificateur d'air photocatalytique à l'apatite et au titane.

- Maintenez les parties encastrées du cadre et décrochez les 4 pinces.

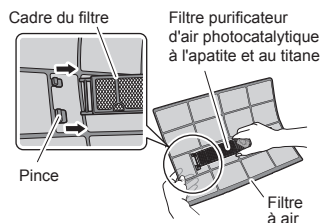

3. Nettoyez ou remplacez chaque filtre.

3-1 Filtre à air

3-1-1 Nettoyez les filtres à air avec de l'eau ou un aspirateur.

- Si la poussière ne part pas facilement, lavez-les avec un produit détergent neutre dilué dans de l'eau tiède, puis laissez-les sécher à l'ombre.
- Veillez à retirer le filtre purificateur d'air photocatalytique à l'apatite et au titane.
- Nous vous recommandons de nettoyer les filtres à air toutes les 2 semaines.

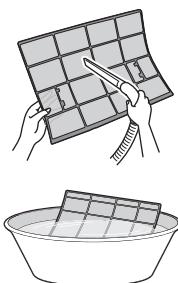

Entretien et nettoyage

3-2 Filtre purificateur d'air photocatalytique à l'apatite et au titane

Vous pouvez nettoyer le filtre purificateur d'air photocatalytique à l'apatite et au titane à l'eau tous les 6 mois. Nous vous recommandons de le remplacer tous les 3 ans.

[Entretien]

3-2-1 Aspirez la poussière et laissez tremper dans de l'eau ou de l'eau chaude pendant 10 à 15 minutes environ si la poussière est tenace.

- Ne retirez pas le filtre du cadre lors du nettoyage avec de l'eau.

3-2-2 Après le nettoyage, secouez le filtre pour évacuer l'eau restante et laissez-le sécher à l'ombre.

- Le filtre étant en polyester, ne l'essorez pas pour évacuer l'eau.



[Remplacement]

3-2-3 Retirez les languettes situées sur le cadre du filtre et remplacez le filtre par un neuf.

- Ne jetez pas le cadre du filtre. Réutilisez le cadre lors du remplacement du filtre purificateur d'air photocatalytique à l'apatite et au titane.
- Mettez l'ancien filtre au rebut en tant que déchet non inflammable.

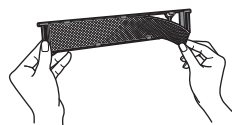

4. Remettez le filtre à air et le filtre purificateur d'air photocatalytique à l'apatite et au titane en place, puis fermez le panneau avant.

- Insérez les pinces des filtres dans les fentes du panneau avant. Fermez doucement le panneau avant et appuyez sur le panneau en 3 points (un de chaque côté et un au centre).

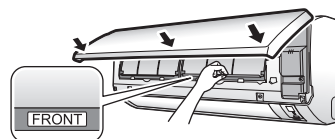

REMARQUE

- Fonctionnement avec des filtres sales:

- (1) ne peuvent pas désodoriser l'air.
- (2) ne peuvent pas nettoyer l'air.
- (3) entraînent de faibles performances de chauffage ou de rafraîchissement.
- (4) peuvent entraîner des odeurs.

- Pour commander un filtre purificateur d'air photocatalytique à l'apatite et au titane, contactez l'atelier d'entretien où vous avez acheté le climatiseur.
- Mettez l'ancien filtre au rebut en tant que déchet non inflammable.

Élément	Référence
Filtre purificateur d'air photocatalytique à l'apatite et au titane (sans cadre) 1 jeu	KAF970A46

Entretien et nettoyage

Vérifier

Vérifiez que la base, le support et autres raccords de l'unité extérieure ne sont pas endommagés ou corrodés.

Vérifiez que les entrées d'air et les sorties de l'unité intérieure et de l'unité extérieure ne sont pas obstruées.

Vérifiez que le drainage est bien évacué du flexible de drainage en mode RAFRAÎCHISSEMENT ou DÉSHUMIDIFICATION.

- Si l'eau drainée n'est pas visible, il est possible qu'il y ait une fuite au niveau de l'unité intérieure. Arrêtez le fonctionnement et contactez l'atelier d'entretien si tel est le cas.

■ Avant une longue période de non-fonctionnement

1. Faites uniquement fonctionner le VENTILATEUR pendant plusieurs heures par une belle journée pour sécher l'intérieur.

- Appuyez sur  et sélectionnez le mode VENTILATEUR.

- Appuyez sur  et démarrez l'opération.

2. Une fois l'opération terminée, désactivez le disjoncteur du climatiseur de la pièce.

3. Nettoyez les filtres à air et réinstallez-les.

4. Retirez les piles de la télécommande.

Entretien périodique recommandé.

Dans certaines conditions de fonctionnement, l'intérieur du climatiseur peut s'encrasser après plusieurs saisons d'utilisation, ce qui entraîne de mauvaises performances. Nous vous recommandons de confier l'entretien périodique à un spécialiste (en plus du nettoyage régulièrement effectué par l'utilisateur).

Pour l'entretien spécialisé, contactez l'atelier d'entretien où vous avez acheté le climatiseur.

Les frais d'entretien sont à la charge de l'utilisateur.

Informations importantes relatives au réfrigérant utilisé.

Ce produit contient des gaz à effet de serre fluorés encadrés par le protocole de Kyoto.

Type de réfrigérant: **R410A**

Valeur GWP⁽¹⁾: **1975**

⁽¹⁾ GWP = global warming potential (potentiel de réchauffement global)

Des inspections périodiques de fuites de réfrigérant peuvent être exigées en fonction de la législation européenne ou locale. Veuillez contacter votre distributeur local pour plus d'informations.

Dépannage

Les mesures de dépannage sont classées dans les deux catégories suivantes en fonction des solutions. Prenez les mesures adaptées en fonction des symptômes.



Pas des anomalies de fonctionnement

- Ces cas ne sont pas des problèmes. Vous pouvez continuer à utiliser le climatiseur.



Vérifier

- Veuillez procéder de nouveau à des vérifications avant de contacter un réparateur.

Le volet ne se met pas à osciller immédiatement.

- Le climatiseur est en train de régler la position du volet. Le volet devrait se mettre en mouvement sous peu.



Le mode CHALEUR est désactivé de manière soudaine et un son d'écoulement est audible.

- L'unité extérieure évacue le givre. Le mode CHALEUR démarre une fois l'unité extérieure dégivrée. Vous devez patienter 4 à 12 minutes environ.



Le fonctionnement ne démarre pas rapidement.

- Si vous appuyez sur la touche "MARCHE/ ARRÊT" peu de temps après l'arrêt du fonctionnement.
- Lorsque le mode a été sélectionné de nouveau.
- Cela a pour but de protéger le climatiseur. Vous devez patienter 3 minutes environ.



Un son est émis.

■ Un son d'écoulement d'eau

- Ce son est généré par l'écoulement du réfrigérant dans le climatiseur.
- Il s'agit du son de pompage de l'eau dans le climatiseur, il est audible lorsque l'eau est pompée du climatiseur en mode de rafraîchissement ou de déshumidification.
- Le réfrigérant s'écoule dans le climatiseur même si celui-ci ne fonctionne pas lorsque les unités intérieures des autres pièces sont en fonctionnement.

■ Souffle

- Ce son est généré par l'inversion du flux de réfrigérant dans le climatiseur.

■ Cliquetis

- Ce son est généré lorsque la taille du climatiseur augmente ou diminue légèrement suite à un changement de température.

■ Cliquetis en fonctionnement ou à l'arrêt

- Ce son est généré lors du fonctionnement des pièces électriques ou des clapets de commande du réfrigérant.

■ Son de battement

- Ce son est audible de l'intérieur du climatiseur lorsque le ventilateur d'échappement est activé alors que les portes de la pièce sont fermées. Ouvrez la fenêtre ou désactivez le ventilateur d'échappement.



Dépannage

L'unité extérieure évacue de l'eau ou de la vapeur.

■ En mode CHALEUR

- Le givre présent sur l'unité extérieure se transforme en eau ou en vapeur lorsque le climatiseur est en mode de dégivrage.

■ En mode RAFRAÎCHISSEMENT ou DÉSHUMIDIFICATION

- L'humidité présente dans l'air se transforme en eau sur la surface froide de la tuyauterie de l'unité extérieure et goutte.



Le climatiseur ne fonctionne pas (le témoin de FONCTIONNEMENT est éteint).

- Le disjoncteur est éteint ou un fusible a sauté?
- Y a-t-il eu panne d'électricité?
- Y a-t-il des piles dans la télécommande?
- Le réglage de la minuterie est-il correct?



L'air chaud n'est pas rapidement émis après l'activation du mode CHALEUR.

- Le climatiseur est en cours de préchauffage. Vous devez patienter 1 à 4 minutes environ. (Le système est conçu pour n'évacuer l'air qu'une fois une certaine température atteinte.)



Le fonctionnement cesse de manière soudaine (le témoin de FONCTIONNEMENT clignote).

- Les filtres à air sont-ils propres?
Nettoyez les filtres à air.
- L'entrée d'air ou la sortie des unités intérieure et extérieure est-elle obstruée?
- Désactivez le disjoncteur et retirez tous les obstacles. Activez-le de nouveau et tentez de faire fonctionner le climatiseur avec la télécommande. Si le témoin clignote toujours, contactez l'atelier d'entretien où vous avez acheté le climatiseur.



Le fonctionnement cesse de manière soudaine (le témoin de FONCTIONNEMENT est allumé).

- Pour protéger le système, il est possible que le climatiseur cesse de fonctionner en cas de fluctuations importantes et soudaines de la tension. Le fonctionnement reprend automatiquement après 3 minutes environ.



De la vapeur sort de l'unité intérieure.

- Cela survient lorsque l'air de la pièce est transformé en vapeur par le flux d'air froid en mode RAFRAÎCHISSEMENT.
- Cela est lié au fait que le rafraîchissement de l'air de la pièce par l'échangeur de chaleur transforme l'air en vapeur pendant le dégivrage.



Dépannage

L'effet de rafraîchissement (chauffage) est faible.

- Les filtres à air sont-ils propres?
- L'entrée d'air ou la sortie des unités intérieure et extérieure est-elle obstruée?
- Le réglage de la température est-il correct?
- Les fenêtres et les portes sont-elles fermées?
- Le débit d'air et le sens du flux d'air sont-ils correctement définis?



La télécommande ne fonctionne pas correctement.

- **Aucun signal de télécommande ne s'affiche.**
- **La sensibilité de la télécommande est faible.**
- **L'écran présente un faible contraste ou est noir.**
- **Vous ne parvenez plus à commander l'écran.**
- Les piles sont presque épuisées et la télécommande ne fonctionne pas correctement. Remplacez toutes les piles par des piles AAA. LR03 (alcalines) neuves. Pour plus de détails, reportez-vous à la section d'installation des piles dans le présent manuel. (page 7)



L'unité intérieure émet des odeurs.

- Cela survient lorsque les odeurs de la pièce, des meubles ou de cigarettes sont absorbés par l'unité et évacués avec le flux d'air. (Nous vous recommandons alors de demander à un technicien de nettoyer l'unité intérieure. Contactez l'atelier d'entretien où vous avez acheté le climatiseur.)



Le ventilateur extérieur tourne alors que le climatiseur ne fonctionne pas.

- **Une fois le fonctionnement arrêté**
- Le ventilateur extérieur continue à tourner pendant encore 60 secondes pour protéger le système.
- **Alors que le climatiseur ne fonctionne pas**
- Lorsque la température extérieure est très élevée, le ventilateur extérieur se met à tourner pour protéger le système.



Une anomalie de fonctionnement survient.

- Il est possible que le climatiseur ne fonctionne pas correctement en cas d'orage ou en présence d'ondes radio. Désactivez le disjoncteur, activez-le de nouveau et tentez de faire fonctionner le climatiseur avec la télécommande.



Dépannage

Contactez immédiatement l'atelier d'entretien.

AVERTISSEMENT

- En cas d'anomalie de fonctionnement (odeur de brûlé, par exemple), cessez le fonctionnement et désactivez le disjoncteur.
Poursuivre le fonctionnement dans des conditions anormales peut entraîner une panne, des décharges électriques ou un incendie.
Contactez l'atelier d'entretien où vous avez acheté le climatiseur.
- Ne tentez pas de réparer ou de modifier le climatiseur.
Des travaux incorrects peuvent entraîner des décharges électriques ou un incendie.
Contactez l'atelier d'entretien où vous avez acheté le climatiseur.

Si un des symptômes suivants survient, contactez immédiatement l'atelier d'entretien.

- **Le cordon d'alimentation est extrêmement chaud ou endommagé.**
- **Un son anormal est émis lors du fonctionnement.**
- **Le fonctionnement est fréquemment interrompu par le disjoncteur de sécurité, un fusible ou le disjoncteur de perte de terre.**
- **Un interrupteur ou une touche fonctionne souvent de manière incorrecte.**
- **Il y a une odeur de brûlé.**
- **De l'eau fuit de l'unité intérieure.**

▶
Désactivez le disjoncteur et contactez l'atelier d'entretien.

- **Après une panne d'électricité**
Le fonctionnement reprend automatiquement après 3 minutes environ. Vous devez seulement patienter un peu.

- **Orage**
En cas de risque d'orage, cessez le fonctionnement et désactivez le disjoncteur pour protéger le système.

Consignes pour la mise au rebut



Votre produit et les piles fournies avec la télécommande sont marqués de ce symbole. Il signifie que les appareils électriques et électroniques, ainsi que les piles doivent être éliminés séparément des ordures ménagères non triées.

Pour les piles, un symbole chimique peut être également être présent. Ce symbole signifie que la pile contient une dose de métaux lourds supérieure à une certaine concentration. Le symbole chimique qui peut apparaître est le suivant:

- Pb: plomb (>0,004%)

N'essayez pas de démonter vous-même le système: le démontage du système ainsi que le traitement du réfrigérant, de l'huile et d'autres composants doivent être effectués par un installateur qualifié, en accord avec les réglementations locales et nationales en vigueur.

Les unités et piles usagées doivent être traitées dans des installations spécialisées de dépannage, réutilisation ou recyclage.

En vous assurant que cet appareil est éliminé correctement, vous contribuez à éviter les conséquences potentiellement néfastes sur l'environnement et la santé.

Veuillez contacter votre installateur ou les autorités locales pour plus d'informations.

Dépannage

Diagnostic.

Diagnostic par la télécommande

La télécommande peut recevoir les codes d'erreur correspondants via l'unité intérieure.

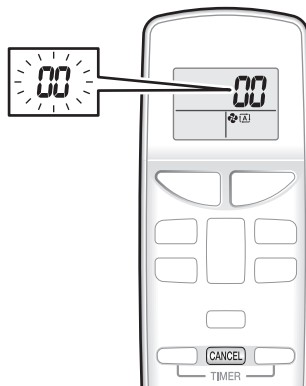

1. Si vous maintenez la touche **CANCEL** enfoncée pendant 5 secondes, la mention "00" clignote dans la section d'affichage de la température.
2. Appuyez sur **CANCEL** à plusieurs reprises jusqu'à ce qu'un bip sonore continu soit émis.
 - Le code change comme indiqué ci-dessous et un long bip sonore est émis.

	CODE	SIGNIFICATION
SYSTÈME	00	NORMAL
	UA	ERREUR D'ASSOCIATION DES UNITÉS INTÉRIEURE ET EXTÉRIEURE
	U0	MANQUE DE RÉFRIGÉRANT
	U2	BAISSE DE TENSION OU SURTENSION DU CIRCUIT PRINCIPAL
	U4	PROBLÈME DE TRANSMISSION (ENTRE L'UNITÉ INTÉRIEURE ET L'UNITÉ EXTÉRIEURE)
UNITÉ INTÉRIEURE	A1	PANNE CCI INTÉRIEURE
	A5	COMMANDE HAUTE PRESSION OU PROTECTION CONTRE LE GEL
	A6	PANNE DU MOTEUR DU VENTILATEUR
	C4	PANNE DU CAPTEUR DE TEMPÉRATURE DE L'ÉCHANGEUR DE CHALEUR
	C9	PANNE DU CAPTEUR DE TEMPÉRATURE DE L'AIR D'ASPIRATION
UNITÉ EXTÉRIEURE	EA	ERREUR DE COMMUTATEUR RAfraîchissement/CHALEUR
	E1	PANNE DE LA CARTE DU CIRCUIT
	E5	OL DÉMARRÉ
	E6	PANNE DE DÉMARRAGE DU COMPRESSEUR
	E7	PANNE DU MOTEUR DU VENTILATEUR C.C.
	E8	SURINTENSITÉ À L'ENTRÉE
	F3	HAUTE TEMPÉRATURE DE LA COMMANDE DU TUYAU DE DÉCHARGE
	F6	COMMANDE HAUTE PRESSION (RAfraîchissement)
	H0	PANNE DU CAPTEUR
	H6	INTERRUPTION DU FONCTIONNEMENT EN CAS D'UNE PANNE DU CAPTEUR DE DÉTECTION DE POSITION
	H8	PANNE DU CAPTEUR DE COURANT C.C.
	H9	PANNE DU CAPTEUR DE TEMPÉRATURE DE L'AIR D'ASPIRATION
	J3	PANNE DU CAPTEUR DE TEMPÉRATURE DU TUYAU DE DÉCHARGE
	J6	PANNE DU CAPTEUR DE TEMPÉRATURE DE L'ÉCHANGEUR DE CHALEUR
	L3	PANNE DE CHAUFFAGE DES PIÈCES ÉLECTRIQUES
	L4	HAUTE TEMPÉRATURE AU NIVEAU DU DISSIPATEUR THERMIQUE DU CIRCUIT DE L'INVERSEUR
	L5	SURINTENSITÉ DE SORTIE
P4	PANNE DU CAPTEUR DE TEMPÉRATURE DU DISSIPATEUR THERMIQUE DU CIRCUIT DE L'INVERSEUR	

REMARQUE

- Un bip sonore court et 2 bips sonores consécutifs sont émis pour indiquer que les codes ne correspondent pas.
- Pour effacer le code, maintenez la touche **CANCEL** enfoncée pendant 5 secondes. Le code s'efface également si vous n'appuyez pas sur la touche pendant 1 minute.





DAIKIN INDUSTRIES CZECH REPUBLIC s.r.o.

U Nové Hospody 1/1155, 301 00 Plzeň Skvrňany, Czech Republic

DAIKIN EUROPE N.V.

Zandvoordestraat 300, B-8400 Oostende, Belgium

Copyright 2014 Daikin

3P341266-3C 2014.10